

## Lichtlopende deurdranger voor binnendeuren



CE	Abloy Oy, PO Box 108 80101 Joensuu Finland			16			
					DC500	EN 1154:1996/A1:2002/AC:2006 1121-CPR-AD5241	3
Dangerous substances: None							

## Optionele armen

- DC500 wordt zonder glijarm geleverd

## Kenmerken glijarm G195

- 2 mm in hoogte instelbaar
- Met afdekkap
- Onzichtbare bevestiging
- Montageafmetingen: zie schema

## Kenmerken standaard glijarm G193

- Zonder afdekkap
- Zichtbare bevestiging
- Montageafmetingen: zie schema (afmetingen tussen haakjes)

## ASSA ABLOY DC500

- Deurdranger met CAM-Motion technologie en in hoogte verstelbare glijarm G195 of standaard glijarm G193
- Gecertificeerd volgens EN 1154, kracht EN 1-4
- Geschikt voor rook- en brandwerende deuren
- Voor enkele deuren met een breedte tot 1100 mm
- Kan op vier verschillende manieren worden gemonteerd: op scharnierzijde, op niet-scharnierzijde, op deurblad en op kozijn
- Voldoet aan de eisen voor obstakelvrije gebouwen (DDA/CEN TR 15894)

## Kenmerken DC500

- Geschikt voor montage met onzichtbare vlakke montageplaat, geschikt voor rook- en brandwerende deuren
- Geschikt voor links- en rechtsdraaiende deuren
- Tot 14 mm in hoogte verstelbaar
- Sluitsnelheid en eindslag instelbaar d.m.v. regelventielen achter de afdekkap
- Thermodynamische ventielen voor een consistente werking
- Variabel instelbare sluitkracht
- Openingshoek tot 170°
- Breed toepassingsveld
- Standaard kleur: zilver

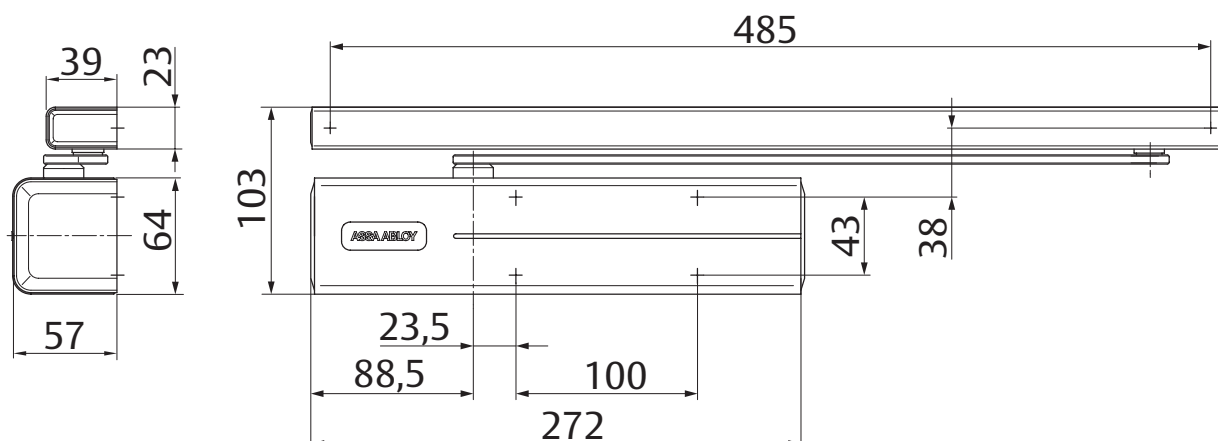

# DC500

## Technische specificaties

Technische specificaties	
Variabel instelbare sluitkracht	EN 1-4
Maximale deurbreedte	1100 mm
Rook- en brandwerende deuren	ja
Draairichting deur	links / rechts
Montage op deurblad en op kozijn	ja
Sluitsnelheid	variabel tussen 170°-10°
Einds slag	variabel tussen 10°-0°
Openingshoek scharnierzijde	ca. 170°
Openingshoek niet-scharnierzijde	ca. 120°
Openingsdemping	variabel boven 75°
Gewicht	2,7 kg
Hoogte	64 mm
Diepte	58 mm
Breedte	272 mm
Gecertificeerd volgens	EN 1154
CE-gecertificeerd voor producten voor bouwdoeleinden	ja

### Alle voordelen op een rijtje

Hier ziet u de product-specifieke voordelen van de diverse modellen deurdrangers in relatie tot uw specifieke wensen

Klantensegment	Voordelen
Architecten, adviseurs en voor-schrijvers van bestekboeken	- breed toepassingsveld: rook- en brandwerende deuren alsook standaarddeuren - moderne vormgeving - compact - gelijke afmeting en design, met en zonder vlakke montageplaat
Aannemers en installateurs	- één algemeen boorschema - instelbaar voor vrijwel alle typen deuren en kozijnen - snelle en eenvoudige montage - snel en eenvoudig instelbaar - geschikt voor links- en rechtsdraaiende deuren voor montage op deurblad en op kozijn aan scharnierzijde of niet-scharnierzijde
Handel	- beperkte investering door modulaire opbouw assortiment - één product geschikt voor alle toepassingen - voor het volledige assortiment zijn gemeenschappelijke accessoires beschikbaar
Gebruiker	- geen hinder van temperatuurschommelingen dankzij de thermodynamische ventiel - makkelijk te openen en verbeterde toegang dankzij de CAM-Motion® technologie

### Specificaties DC500

ASSA ABLOY deurdranger DC500 met CAM-Motion® technologie en glijarm is EN 1154 gecertificeerd

- Instelbare sluitkracht EN 1-4 voor deuren met een breedte tot 1100 mm
- Sluitsnelheid en einds slag instelbaar door middel van regelventielen achter de afdekkap
- Geschikt voor rook- en brandwerende deuren.
- CE-gecertificeerd
- 14 mm in hoogte verstelbare as vereenvoudigt plaatsing
- Standaard montage op scharnierzijde en niet-scharnierzijde van de deur
- Geschikt voor links- en rechtsdraaiende deuren

### Accessoires:

#### Armen

- Standaard glijarm G193
- In hoogte verstelbare glijarm G195

#### Accessoires - deurdranger

- Montageplaat A120
- Vervangingsmontageplaat A124
- Montageplaat voor glasdeur A166

#### Accessoires - armen

- Montageplaat A130 voor glijarm G193 en G195
- Hoekmontageplaat A104 voor glijarm G193
- Openingsdemper A153
- Vastzetelement A152 (niet geschikt voor rook- en brandwerende deuren)

### Kleuren:

- Zilver EV1
- RVS

## Afmetingen montageposities

Deurdrangers zijn geschikt voor links- en rechtsdraaiende deuren.  
Afbeelding toont links- of rechtsdraaiende deur. Andere draairichting is in spiegelbeeld.

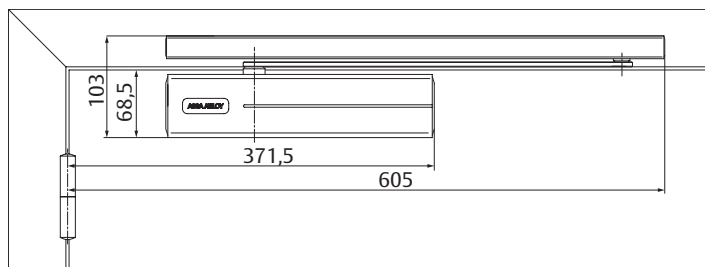
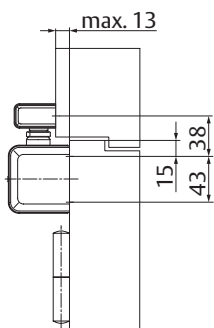

1-Deurbladmontage  
scharnierzijde

Max. openingshoek: 170°  
(EN6: 160°)

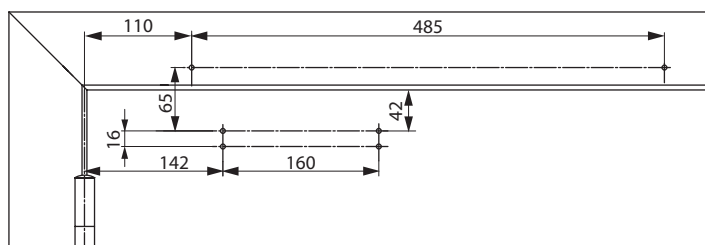
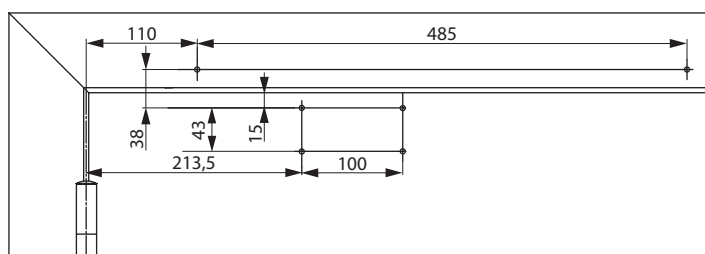
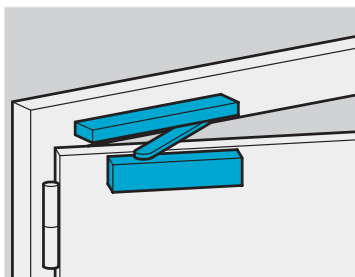

Met montageplaat A120

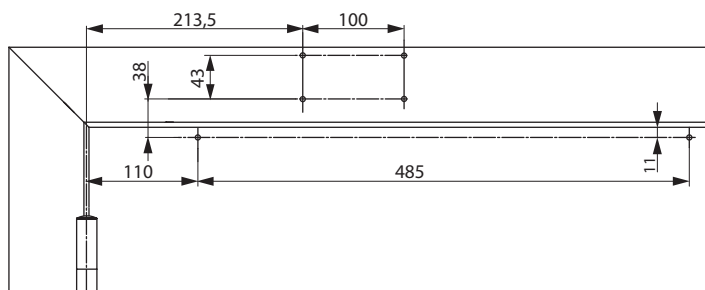
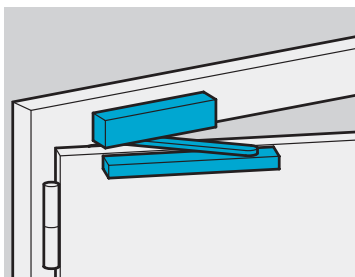

3 - Montage op kozijn  
scharnierzijde

Max. openingshoek: 150°

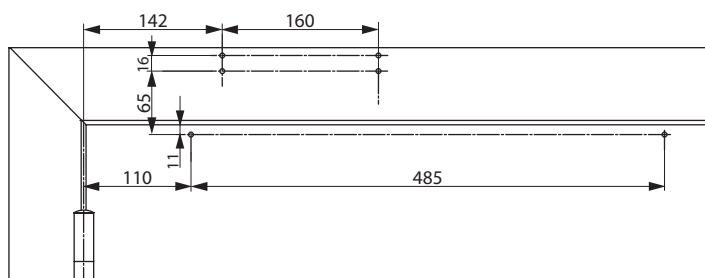

Met montageplaat A120

# Afmetingen montageposities

Deurdrangers zijn geschikt voor links- en rechtsdraaiende deuren. Afbeelding toont links- of rechtsdraaiende deur. Andere draairichting is in spiegelbeeld.

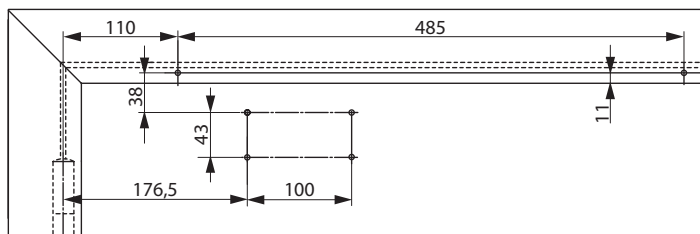
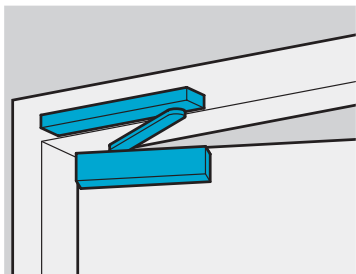

2 - Deurbladmontage  
niet-scharnierzijde

Max. openingshoek: 115°

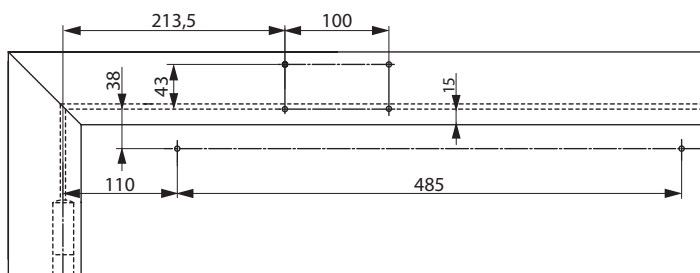
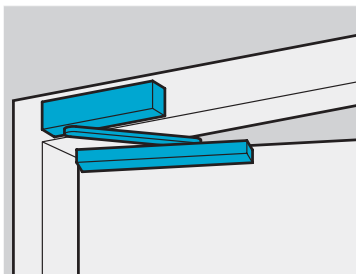
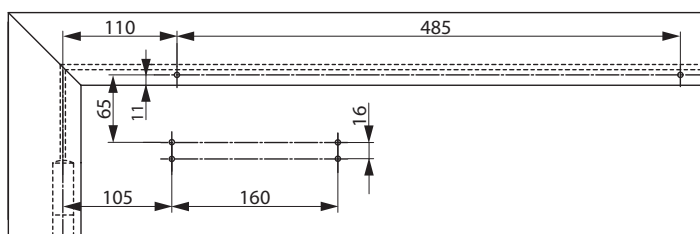

4 - Montage op kozijn  
niet-scharnierzijde

Max. openingshoek: 125°

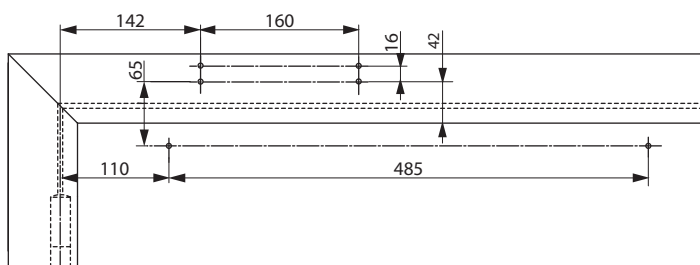

Met montageplaat A120

## Accessoires: deurdranger en glijarmen

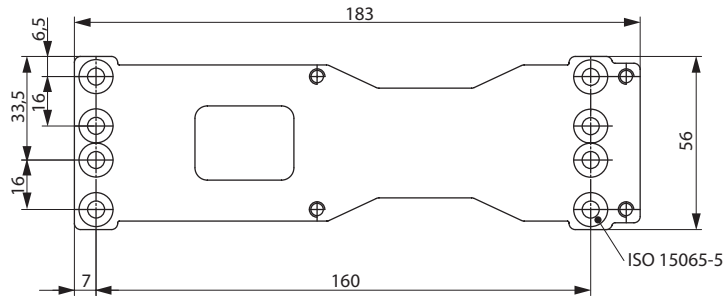
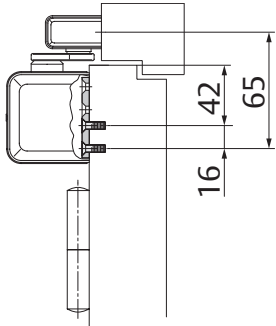
**Montageplaat A120**

Voor montage met behulp van boorschema conform DIN EN 1154 sub 1 (rook- en brandwerende deuren) en voor standaard gebruik.

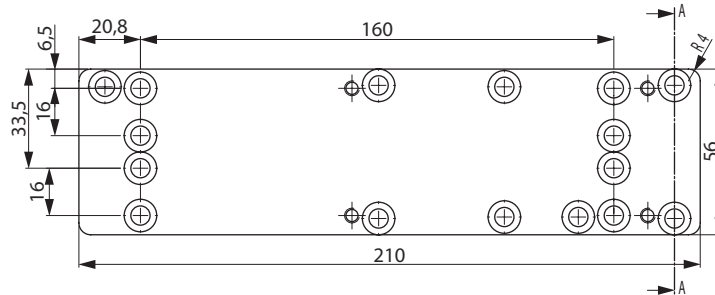
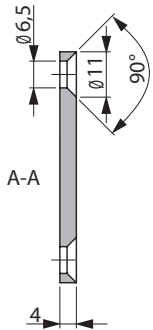
**Vervangingsmontageplaat A124**

Voor renovatie toepassingen.

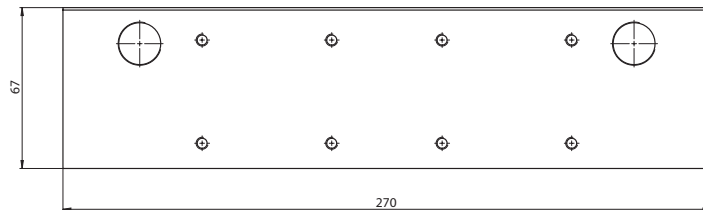
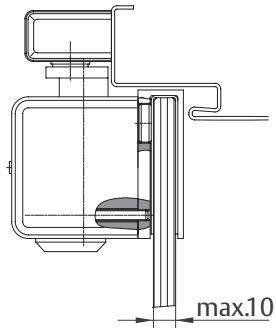
**Montageplaat voor glazen deuren A166**

Voor montage van de deurdranger op geheel glazen deuren.

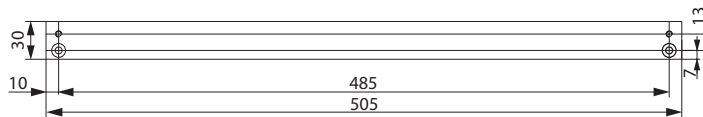
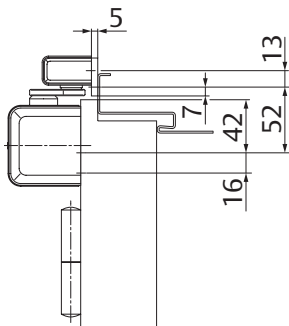
**Vlakke montageplaat A130**

Voor glijarm G193 en G195.

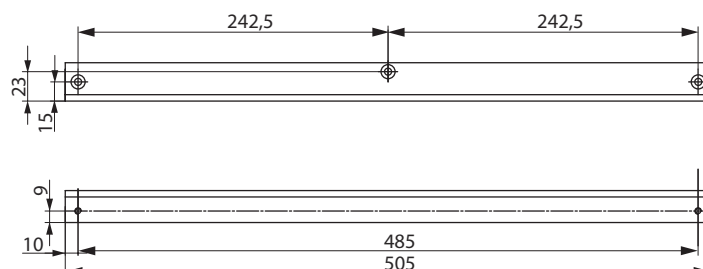
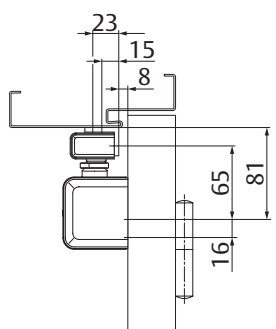
**Hoekmontageplaat A104**

Voor standaard glijarm G193.

**Vastzetelement A152**

Eenvoudige montage in glijarm G193 en G195

Openingshoek max. 130°

Niet geschikt voor rook- en brandwerende deuren

**Openingsdemper A153**

Helpt voorkomen dat de deur en deurkruk tegen de muur stoten

Eenvoudige montage in glijarm G193 en G195

Instelbaar op een openingshoek van max. 130°

Niet geschikt als vervanging van een deurstop

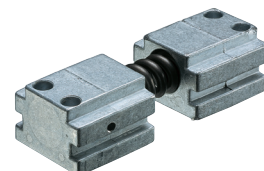

Deurdranger wordt zonder glijarm geleverd. Deze dient apart te worden besteld.

Beschrijving	Artikelcode
<b>Deurdranger</b>	
DC500 deurdranger EN 1-4, zilver EV1	DC500----DEV1-
DC500 deurdranger EN 1-4, RVS	DC500----D35--
<b>Armen</b>	
G193 standaard glijarm, zilver EV1	DCG193----EV1-
G195 glijarm met hoogteverstelling, zilver EV1	DCG195----DEV1-
G195 glijarm met hoogteverstelling, RVS	DCG195----D35--

Beschrijving	Artikelcode
<b>Accessoires - deurdranger</b>	
A120 montageplaat, gegalvaniseerd	DCA120-----40
A124 vervangingsmontageplaat, gegalvaniseerd	DCA124-----
A166 montageplaat voor glasdeur, zilver EV1	DCA166----EV1-
<b>Accessoires - armen</b>	
A104 hoekmontageplaat, zilver EV1	DCA104----EV1-
A130 montageplaat, zilver EV1	DCA130----EV1-
A152 vastzetelement	DCA152-----
A153 openingsdemper	DCA153-----